

Инструкция «Быстрый старт»

Сетевые видеорегистраторы

RVi-IPN16/8-PRO

RVi-IPN16/8-4K

RVi-IPN32/8-PRO-4K

RVi-IPN32/8-PRO-4K V.2

RVi-IPN64/8-4K

RVi-IPN64/8-4K V.2

МЕРЫ ПРЕДОСТОРОЖНОСТИ

- Не устанавливайте устройство в местах, температурный режим которых не совпадает с информацией, указанной в паспорте к устройству.
- Запрещается установка и эксплуатация устройства в местах хранения и использования горючих и взрывоопасных материалов.
- Не допускайте попадания жидкостей внутрь корпуса видеорегистратора – это может вызвать короткое замыкание электрических цепей и пожар. При попадании влаги внутрь, немедленно отключите подачу питания и отсоедините все провода (сетевые и коммутационные) от устройства.
- Предохраняйте устройство от повреждения во время транспортировки, хранения или монтажа.
- При появлении странных запахов, задымления или необычных звуков от устройства, немедленно прекратите его использование, отключите подачу питания, отсоедините все кабели и обратитесь к вашему поставщику оборудования. Эксплуатация изделия в таком состоянии может привести к пожару или к поражению электрическим током.
- При возникновении любых неисправностей незамедлительно обратитесь в авторизованный сервисный центр или свяжитесь с технической поддержкой.
- Не пытайтесь произвести ремонт самостоятельно. Устройство не имеет частей, которые могут быть отремонтированы пользователем. Продавец не несет ответственности за проблемы, возникшие в результате внесения изменений в конструкцию изделия или в результате попыток самостоятельно выполнить ремонт изделия.

УКАЗАНИЯ МЕР БЕЗОПАСНОСТИ

Конструкция изделия удовлетворяет требованиям электро- и пожарной безопасности по ГОСТ 12.2.007.0-75 и ГОСТ 12.1.004-91.

Меры безопасности при установке и эксплуатации должны соответствовать требованиям "Правил технической эксплуатации электроустановок потребителей" и "Правил техники безопасности при эксплуатации электроустановок потребителей".

АВТОРИЗАЦИЯ

Внимание! Во избежание несанкционированного доступа к устройству не сообщайте пароль посторонним лицам.

IP-адрес устройства: 192.168.1.108

Логин: admin

Пароль: admin

Из соображений безопасности рекомендуется изменить пароль на устройстве.

Безопасный пароль представляет собой последовательность из строчных и заглавных букв (латиница), а также цифр и спец. символов. Безопасный пароль должен содержать не менее 6 символов.

ЭЛЕМЕНТЫ КОРПУСА И РАЗЪЕМЫ

Описание передней панели регистраторов приведено на рисунке 1 и в таблице 1.

Внимание: компоновка и наличие дополнительных разъемов может быть изменена в зависимости от модификации устройства.



Рис. 1

Таблица 1

Наименование	Символ	Функция
Кнопка питания	⏻	Включение/выключение устройства. Зажмите кнопку на 3 секунды для включения или выключения.
Цифровые кнопки	0-9 и т.д.	Ввод числовых значений.
Запись	REC	Ручной режим запуска и остановки записи.
Двойное значени	-/--	Ввод значений больше 9.
ESC	ESC	Переход в предыдущее меню.
Контекстное меню	Fn	Вызов доп. функций в режиме просмотра одного окна.
		Удаление символа в режиме ввода. Зажмите эту кнопку на 1.5 сек для удаления предыдущего символа.
		В режиме настройки детектора движения используется совместно с кнопками направления для редактирования области детекции.
		Переключение между регистром символов в режиме ввода текста.
		Переключение между полями в режиме управления HDD.
		Вызов специальных функций.
Переключение окон	Mult	Переключение между различными режимами отображения.
Shift	↑	В режиме ввода текста переключение между режимом набором символов.
		Активация/деактивация обхода.

Продолжение таблицы 1

Кнопки Вверх/ Вниз		Перемещение вверх/вниз в различных режимах.
Кнопки влево/вправо		Перемещение вправо/влево в различных режимах.
		Управление курсором в режиме воспроизведения.
Замедленное воспроизведение		Переключение между замедленным и нормальным режимом воспроизведения.
Ускоренное воспроизведение		Переключение между ускоренным и нормальным режимом воспроизведения.
Воспроизвести предыдущий		В режиме воспроизведения: воспроизведение предыдущего файла.
Назад/пауза		Переключение между режимом паузы и реверсом.
Воспроизвести следующий		В режиме воспроизведения: воспроизведение следующего файла.
Воспроизведение /Пауза		В режиме просмотра: переход в режим воспроизведения.
		В режиме воспроизведения: переключение между режимом воспроизведения и паузы.
Enter	ENTER	Подтверждение операции.
		Активация кнопки по умолчанию в различных режимах.
		Активация выбранной кнопки.
Внешнее кольцо		В режиме просмотра: альтернативно кнопкам влево/вправо. В режиме воспроизведения: по часовой стрелке – перемотка вперед, против часовой стрелки – перемотка назад.
Внутреннее кольцо		Альтернативно кнопкам вверх /вниз. В режиме воспроизведения: перемотка кадр за кадром.
USB порт		Предназначен для подключения переносных накопителей, мыши.
Индикатор каналов	1-16	Индикация записи.
Индикатор питания.	POWER	Индикация активности системы.
Индикатор удаленного управления.	ACT	Индикатор загорается в случае, если осуществляется удаленное управление.
Режим ввода	STATUS	Индикатор загорается, если активирован режим ввода при помощи кнопки Fn.
Индикатор состояния HDD	HDD	Индикатор загорается, если имеются неполадки при работе с HDD, или же если они отсутствуют.

Описание разъемов задней панели регистраторов приведено на рисунках 2-4 и в таблицах 2-4.

Внимание: компоновка и наличие дополнительных разъемов может быть изменена в зависимости от модификации устройства.

Для устройства: RVi-IPN16/8-PRO



Рис.2

Таблица 2

№	Символ	Наименование	Описание
1		Кнопка питания	Включение/выключение питания устройства
2		eSATA	eSATA порт для архивации и прямой записи
3		RS 232	Сервисный порт
4		Аудио выход	Разъем для подключения устройства воспроизведения аудио сигнала (RCA)
5		Видеовыход	Разъем для подключения монитора с интерфейсом VGA
6		Заземление	Зажим для подключения заземляющего контакта
7		Питание	Разъем для подключения БП
8		Сетевые порты	Разъем для подключения регистратора к сети
9		USB	Разъем для подключения переносных накопителей и мыши
10		Видеовыход	Разъем для подключения монитора с интерфейсом HDMI
11		Аудио вход	Разъем для подключения источника аудио сигнала (RCA)
12		Тревожные входы/выходы + RS 485	Разъём входа/выхода сигнала тревоги. RS 485 - разъем для подключения поворотных устройств

Для устройств: RVi-IPN16/8-4K, RVi-IPN32/8-PRO-4K, RVi-IPN32/8-PRO-4K V.2

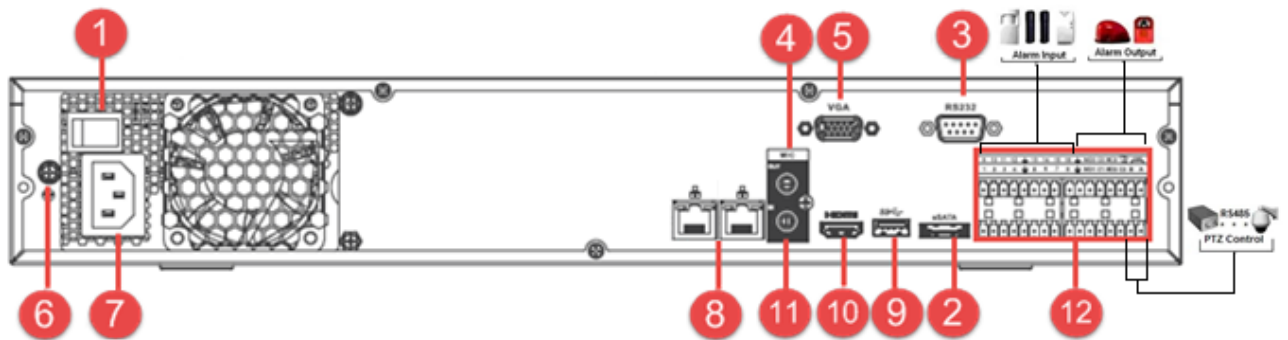

Рис.3

Таблица 3

№	Символ	Наименование	Описание
1		Кнопка питания	Включение/выключение питания устройства
2		eSATA	eSATA порт для архивации и прямой записи
3		RS 232	Сервисный порт
4		Аудио выход	Разъем для подключения устройства воспроизведения аудио сигнала (RCA)
5		Видеовыход	Разъем для подключения монитора с интерфейсом VGA
6		Заземление	Зажим для подключения заземляющего контакта
7		Питание	Разъем для подключения БП
8		Сетевой порт	Разъем для подключения регистратора к сети
9		USB	Разъем для подключения переносных накопителей и мыши
10		Видеовыход	Разъем для подключения монитора с интерфейсом HDMI
11		Аудио вход	Разъем для подключения источника аудио сигнала (RCA)
12		Тревожные входы/выходы + RS 485	Разъём входа/выхода сигнала тревоги. RS 485 - разъем для подключения поворотных устройств

Для устройств: RVi-IPN64/8-4K, RVi-IPN64/8-4K V.2

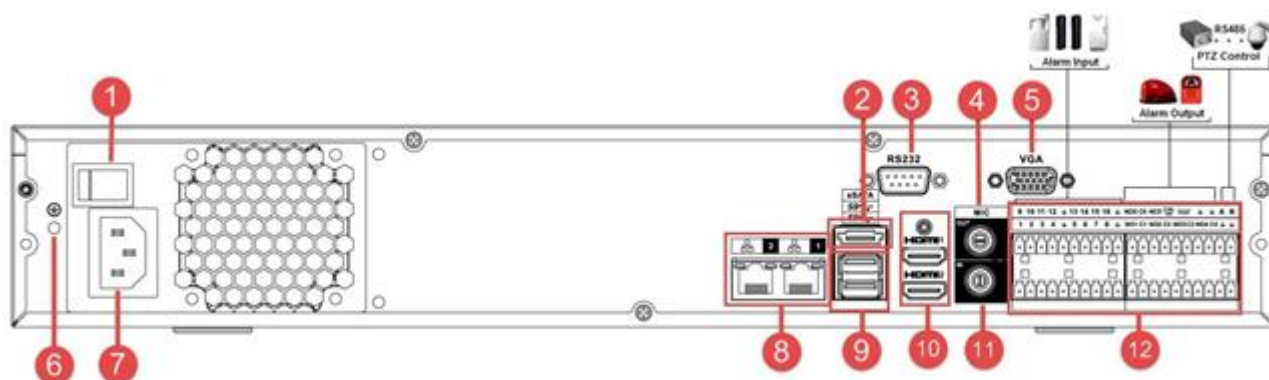









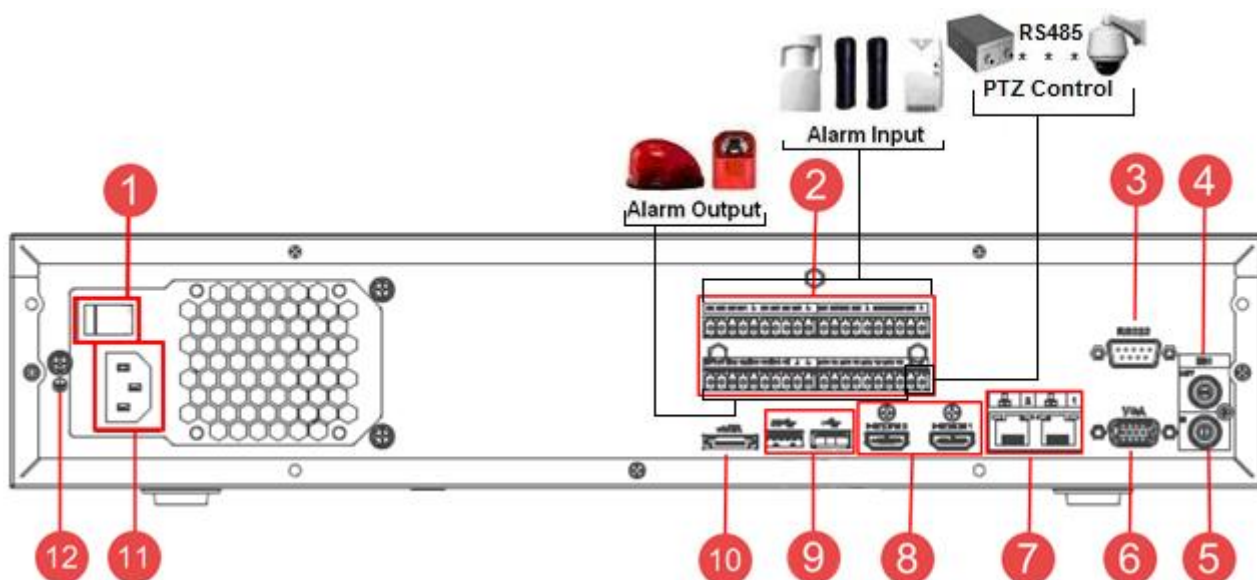

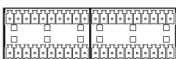
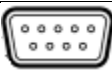
Рис.4

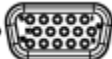
Таблица 4

№	Символ	Наименование	Описание
1		Кнопка питания	Включение/выключение питания устройства
2		Тревожные входы/выходы + RS 485	Разъём входа/выхода сигнала тревоги. RS 485 - разъем для подключения поворотных устройств
3		RS 232	Сервисный порт
4		Аудио выход	Разъем для подключения устройства воспроизведения аудио сигнала (RCA)
5		Аудио вход	Разъем для подключения источника аудио сигнала (RCA)
6		Видеовыход	Разъем для подключения монитора с интерфейсом VGA
7		Сетевой порт	Разъем для подключения регистратора к сети
8		Видеовыход	Разъем для подключения монитора с интерфейсом HDMI
9		USB	Разъем для подключения переносных накопителей и мыши
10		eSATA	eSATA порт для архивации и прямой записи
11		Питание	Разъем для подключения БП
12		Заземление	Зажим для подключения заземляющего контакта

Тревожные входы и выходы, RS-485

Таблица 5

1	2	3	4	⏏	5	6	7	8	⏏	9	10	11	12	⏏	13	14	15	16	⏏
NO1	C1	NO2	C2	NO3	C3	NO4	C4	⏏	⏏	NO5	C5	NC5	CTRL 12V	+12V	⏏	⏏	A+	B-	

1 – 16 – тревожные входы.

NO1 C1 – NO4 C4 – группы контактов тревожных выходов устройства при нормально открытом (NO) и нормально закрытом (C) состоянии.

NO5 C5, NC5 – группы контактов тревожных выходов устройства с возможностью переключения состояния с открытого (NO5) на закрытое (C5) и наоборот (NC5).

⏏ – общий кабель (земля).

CTRL 12V – выход управляющего питания DC 12В.

+12V – выход питания DC 12В.

A(+) / **B(-)** – порт обмена данными по протоколу RS-485, необходим для подключения и управления скоростными поворотными видеокамерами, подсоедините видеокамеру к входам А и В.

Схема подключения охранных датчиков к тревожным входам видеорегистратора



Рис. 5

Схема подключения охранных датчиков к тревожным входам видеорегистратора:

«+» на «+12V»

«-» на «⏏»

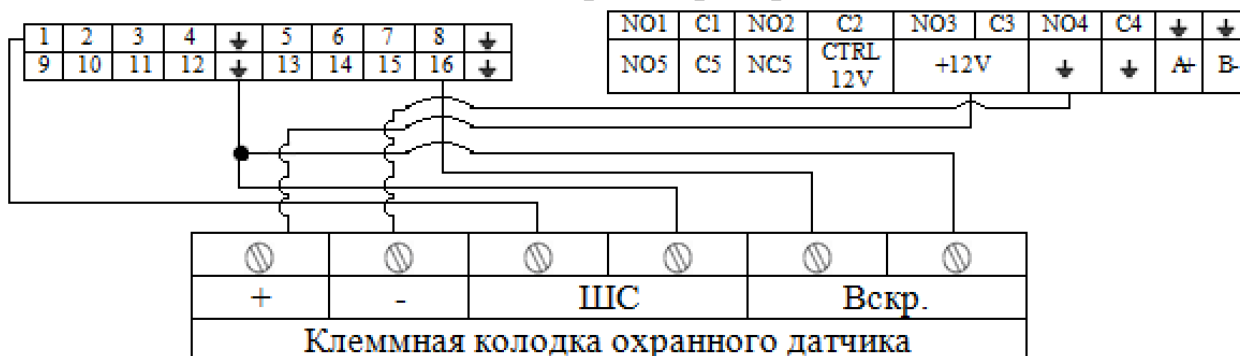
ШС: «+» на «тревожный вход»

«-» на «⏏»

Вскр.: «+» на «тревожный вход»

«-» на «⏏»

Общая схема подключения к приемно-контрольному охранно-пожарному прибору (ППКОП) с типом сигнальной шины (ШС) «Сухой контакт»



Рис. 6

«NO» на «ШС»

«С» на « \perp »

«Сирену (лампу)» на «Вых. +12В» и «Общ.».

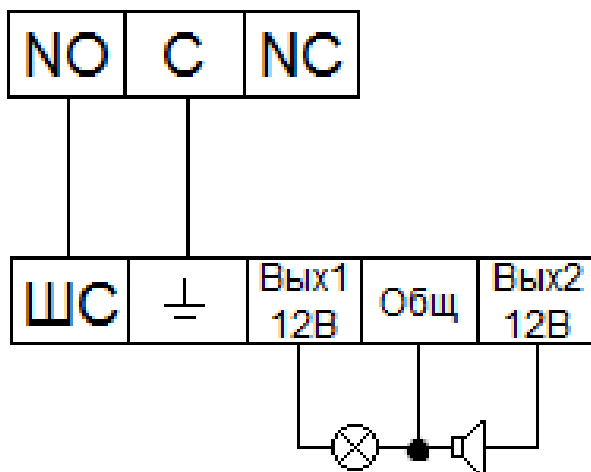
Примечание. Разъем выхода сигнала тревоги запрещается напрямую подсоединять к нагрузке с большим энергопотреблением (мощность подключаемого устройства не должна превышать 1А, 3,3В) во избежание возрастания силы тока, т.к. это может привести к выходу реле из строя. Используйте сопрягающее устройство, чтобы установить соединение между тревожным выходом и нагрузкой.

Пример схемы подключения ППКОП «Гранит 3/5/8/12».



Рис. 7

Схемы подключения поворотных устройств

Если в системе несколько поворотных камер, то параллельно подключите между кабелями А и В согласующий резистор сопротивлением 120Ω.

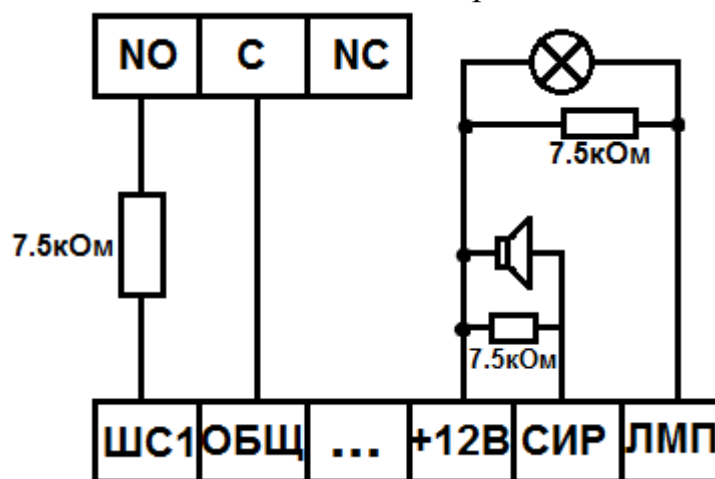

Рис. 8

Для подключения типа «звезда» потребуется распределитель сигнала.

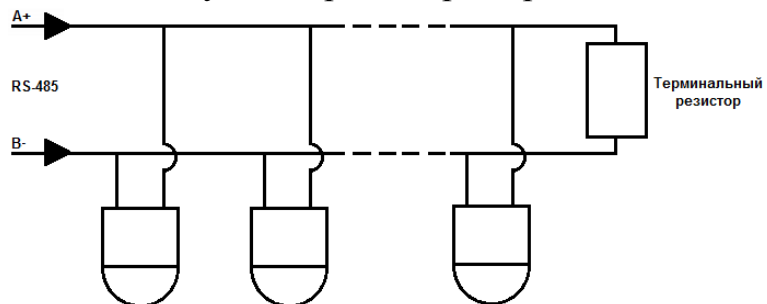

Рис. 9

УСТАНОВКА HDD

Используйте SATA кабели и винты крепления HDD из комплекта поставки.

Внимание: используйте жесткие диски, предназначенные для видеонаблюдения.

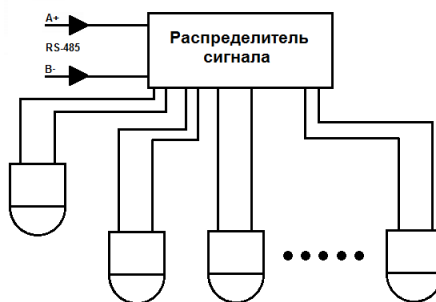
Пошаговая инструкция по установке HDD

Открутите винты крепления крышки регистратора с боковых частей корпуса



Снимите верхнюю крышку



Закрепите HDD к основанию регистратора и в соответствующие полки при помощи винтов через соответствующие отверстия, подключите SATA кабель и кабель питания.



Закройте корпус верхней крышкой и прикрутите винты крепления.



ПРОГРАММА БЫСТРОЙ КОНФИГУРАЦИИ

Программа быстрой конфигурации используется для обнаружения текущего IP адреса устройства в сети, изменения IP адреса, а также для обновления прошивки устройства.

ВНИМАНИЕ! Некоторые функции программы могут быть доступны только при условии, что IP-видеорегистратор и компьютер, на котором запущена программа, находятся в одной подсети.

Запустите программу «ConfigTool». Интерфейс программы представлен на рисунке 10. В списке устройств (Device list) вы можете видеть IP-адреса устройств, номер порта, маску подсети, шлюз, MAC адрес устройства.



Рис. 10

Выбрав один из IP-адресов в списке устройств, щелкните на нём правой кнопкой мыши, после чего откроется контекстное меню, представленное на рисунке 11.

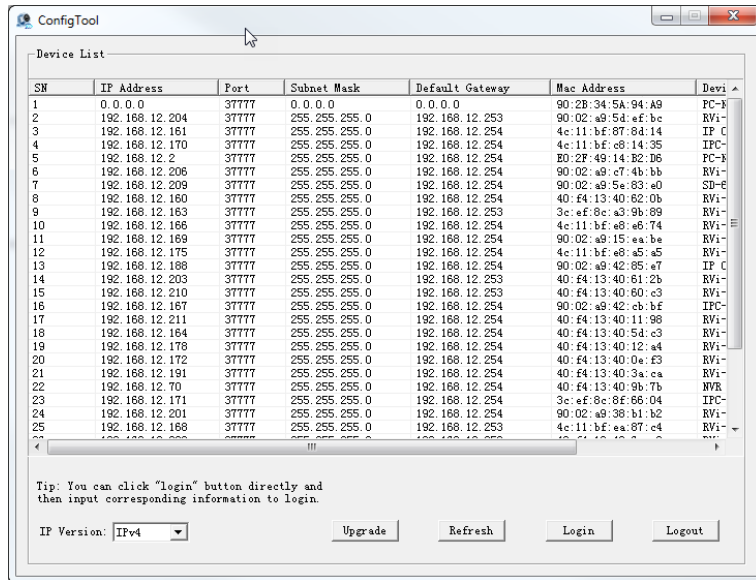

Рис. 11

Выбрав пункт “Open Device Web”, вы попадете в web-интерфейс устройства, где вам будет предложено авторизоваться для доступа к сетевому устройству*.

* Подробно web-интерфейс описан в полной инструкции по настройке IP-видеорежистратора.

Если вы хотите изменить IP-адрес устройства без входа в web-интерфейс, необходимо зайти в меню списка устройств утилиты быстрой конфигурации. Для этого в меню списка устройств (рис. 11) выберите IP-адрес устройства и дважды кликните левой кнопкой мыши по строке с интересующим IP-адресом для открытия диалогового окна “Login”, или выделите IP-адрес в списке устройств и нажмите на кнопку “Login” (рис. 12). На рисунке 12 представлено окно “Login” в котором отображается IP-адрес, имя пользователя, пароль и номер порта. Любой из параметров может быть изменен. Примечание: номер порта должен совпадать с номером TCP порта устройства, установленного в web-интерфейсе.

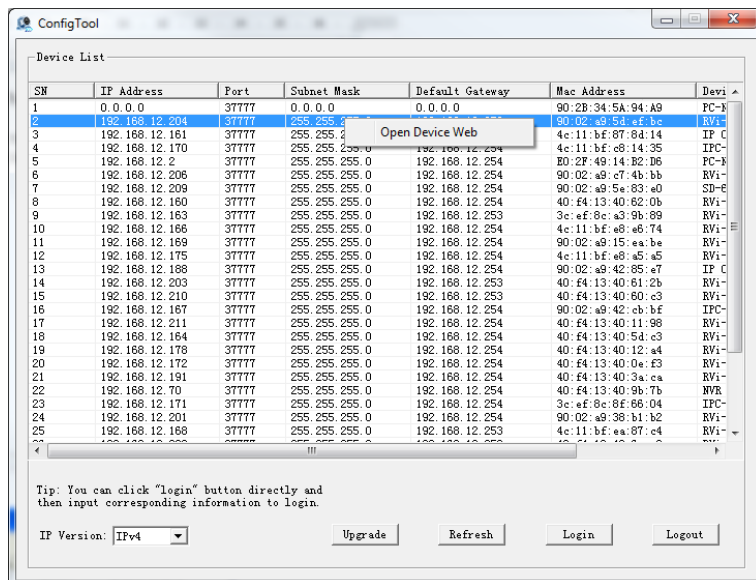

Рис. 12

После авторизации будет доступно меню управления сетевыми параметрами устройства (см. рис. 13)

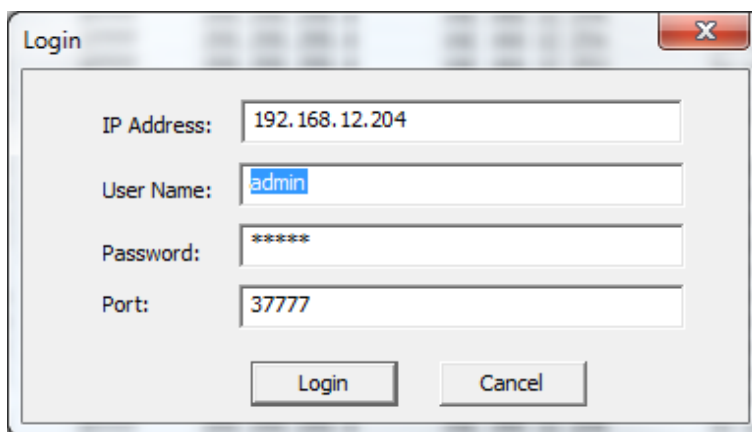

Рис. 13

В данном окне возможно настроить IP адрес устройства, дату/время, произвести обновление прошивки.

ДОСТУП К WEB-ИНТЕРФЕЙСУ УСТРОЙСТВА

IP-видеореги­стратор поддерживает управление через web-интерфейс и через ПО на ПК. Web-интерфейс позволяет просматривать изображение с камер, подключенных к IP-видеореги­стратору и осуществлять настройку IP-видеореги­стратора. Для сетевого соединения IP-видеореги­стратора необходимо сделать следующее:

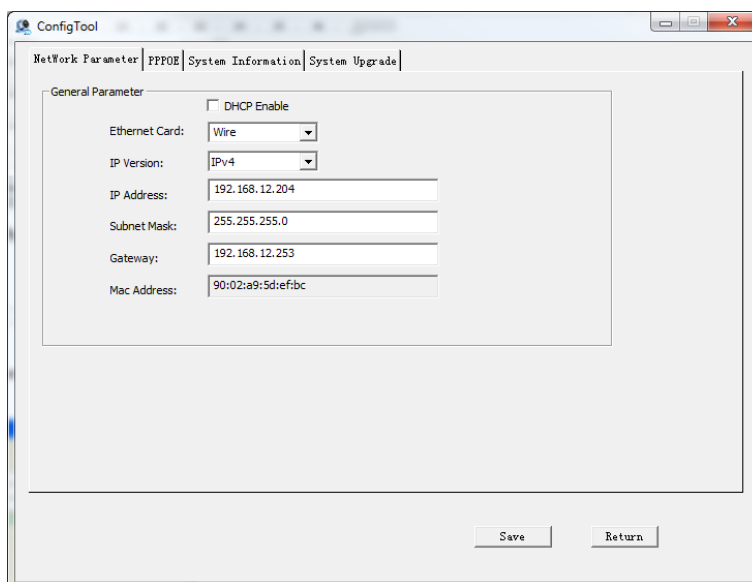
1) Убедиться, что IP-видеореги­стратор физически подключен к локальной сети. На сетевом коммутаторе должен светиться индикатор порта, к которому подключено устройство

2) Задать IP-адрес, маску подсети и шлюз одной сети для ПК и IP-видеореги­стратора. IP-видеореги­стратор имеет следующие сетевые настройки по умолчанию: IP-адрес 192.168.1.108, маска подсети 255.255.255.0, шлюз 192.168.1.1. Для проверки соединения запустите из командной строки команду: «ping 192.168.1.108».



Рис. 14

Если есть ответ от устройства, в таком случае вы увидите в окне командной строки, как показано на рисунке 15.

```
C:\Users\Kopytovna>ping 192.168.1.100
Обмен пакетами с 192.168.1.100 по с 32 байтами данных:
Ответ от 192.168.1.100: число байт=32 время<1мс TTL=128
Ответ от 192.168.1.100: число байт=32 время<1мс TTL=128
Ответ от 192.168.1.100: число байт=32 время<1мс TTL=128
Ответ от 192.168.1.100: число байт=32 время<1мс TTL=128

Статистика Ping для 192.168.1.100:
    Пакетов: отправлено = 4, получено = 4, потеряно = 0
    (<0% потерь)
    Приблизительное время приема-передачи в мс:
    Минимальное = 0мсек, Максимальное = 0 мсек, Среднее = 0 мсек
```

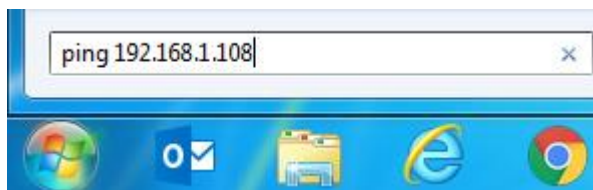
Рис. 15

Если нет ответа от устройства, тогда вы увидите в окне командной строки, что заданный узел недоступен, как показано на рисунке 16. Следует проверить подключение по локальной сети.

```
C:\Users\Kopytovna>ping 192.168.1.108
Обмен пакетами с 192.168.1.108 по с 32 байтами данных:
Ответ от 192.168.12.254: Заданный узел недоступен.
Ответ от 192.168.12.254: Заданный узел недоступен.
Ответ от 192.168.12.254: Заданный узел недоступен.
Ответ от 192.168.12.254: Заданный узел недоступен.

Статистика Ping для 192.168.1.108:
    Пакетов: отправлено = 4, получено = 4, потеряно = 0
    (<0% потерь)
```

Рис. 16

Откройте Internet Explorer и введите IP-адрес видеореги­стратора в адресной строке браузера. Например, если у IP-видеореги­стратора адрес 192.168.1.108, то введите «http://192.168.1.108» в адресной строке Internet Explorer.

При первом подключении к web-интерфейсу, появится системное сообщение с предложением об установке компонента ActiveX, если нет, то оно появится через минуту после входа в web-интерфейс. Нажмите на кнопку «ОК», операционная система автоматически установит компоненты. Если вы не смогли автоматически установить файл ActiveX, проверьте настройки браузера («Сервис» - «Свойства обозревателя» - «Безопасность» - «Другой»).

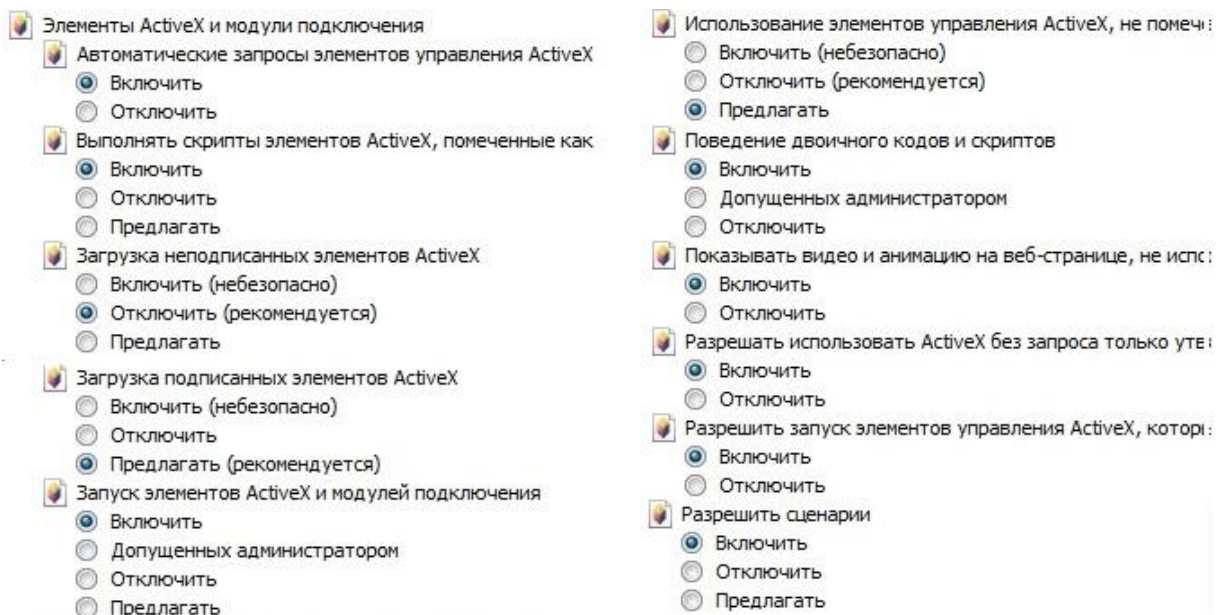

Рис.17

После успешной установки компонент ActiveX вы попадете на страницу авторизации устройства. Для того, чтобы попасть в web-интерфейс, необходимо ввести Имя пользователя и пароль в соответствующие поля. По умолчанию используется имя пользователя «admin», пароль «admin». После успешной авторизации вы попадете в главное окно web-интерфейса.

**ПОЛНОЕ РУКОВОДСТВО ПО НАСТРОЙКЕ И ЭКСПЛУАТАЦИИ
УСТРОЙСТВА ДОСТУПНО НА САЙТЕ RVi-CCTV.RU**